



WILLART

КВАРТАЛ – ГАЛЕРЕЯ

ИСКУССТВО РОЖДАЕТСЯ НА ВАШИХ ГЛАЗАХ

Квартал-галерея Willart – авторский проект, сочетающий классические архитектурные формы и ультрасовременные «звучания» искусства.

Бизнес-класс

класс недвижимости

45 тыс. м²

площадь проекта

434

кол-во квартир

2022–2026

сроки реализации





WILLART - МЕСТО ДЛЯ ЯРКИХ
И ТВОРЧЕСКИХ ЛЮДЕЙ ГОРОДА,
ВЫБИРАЮЩИХ НАСЫЩЕННУЮ ЖИЗНЬ
И ПОВЫШЕННЫЙ УРОВЕНЬ КОМФОРТА.

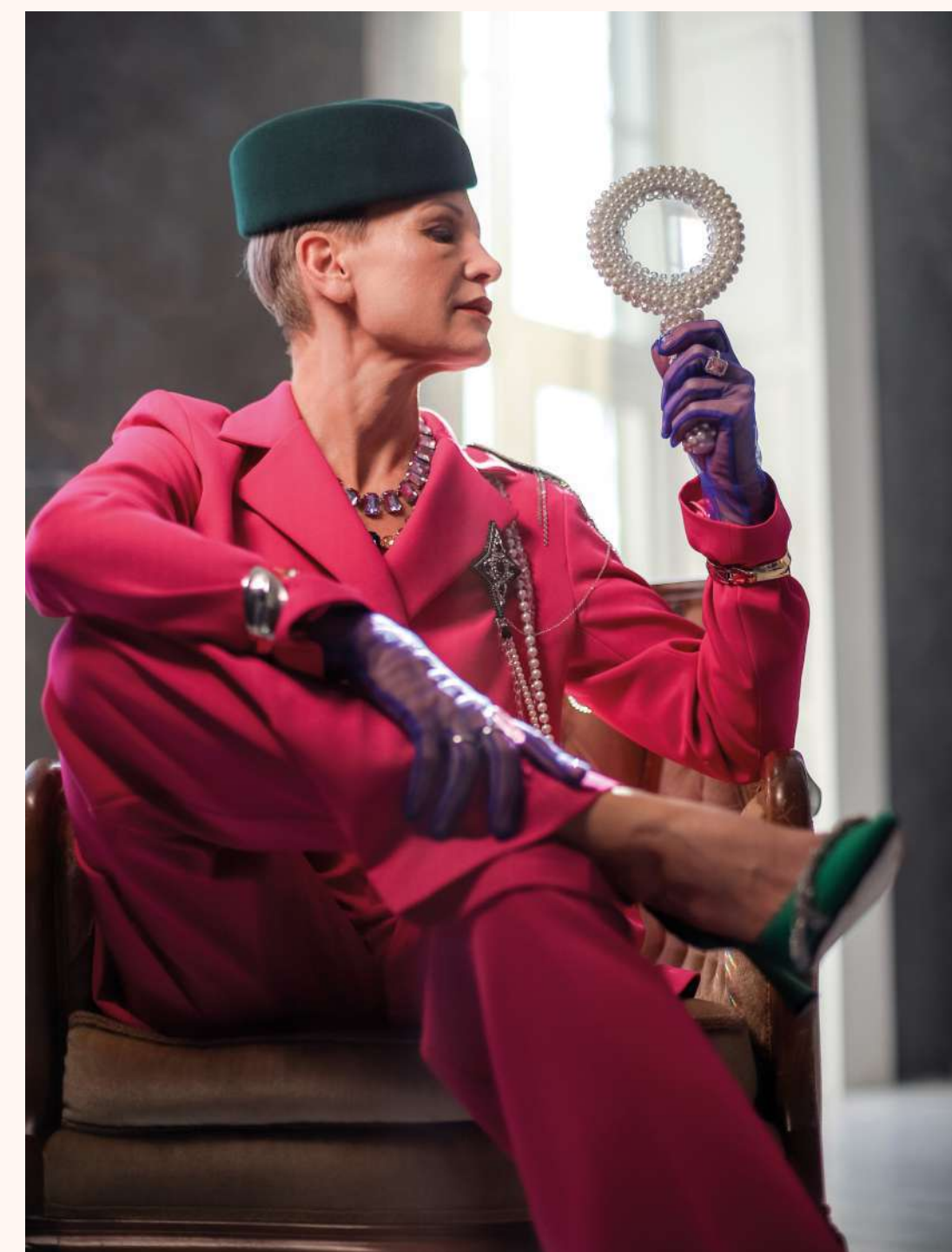
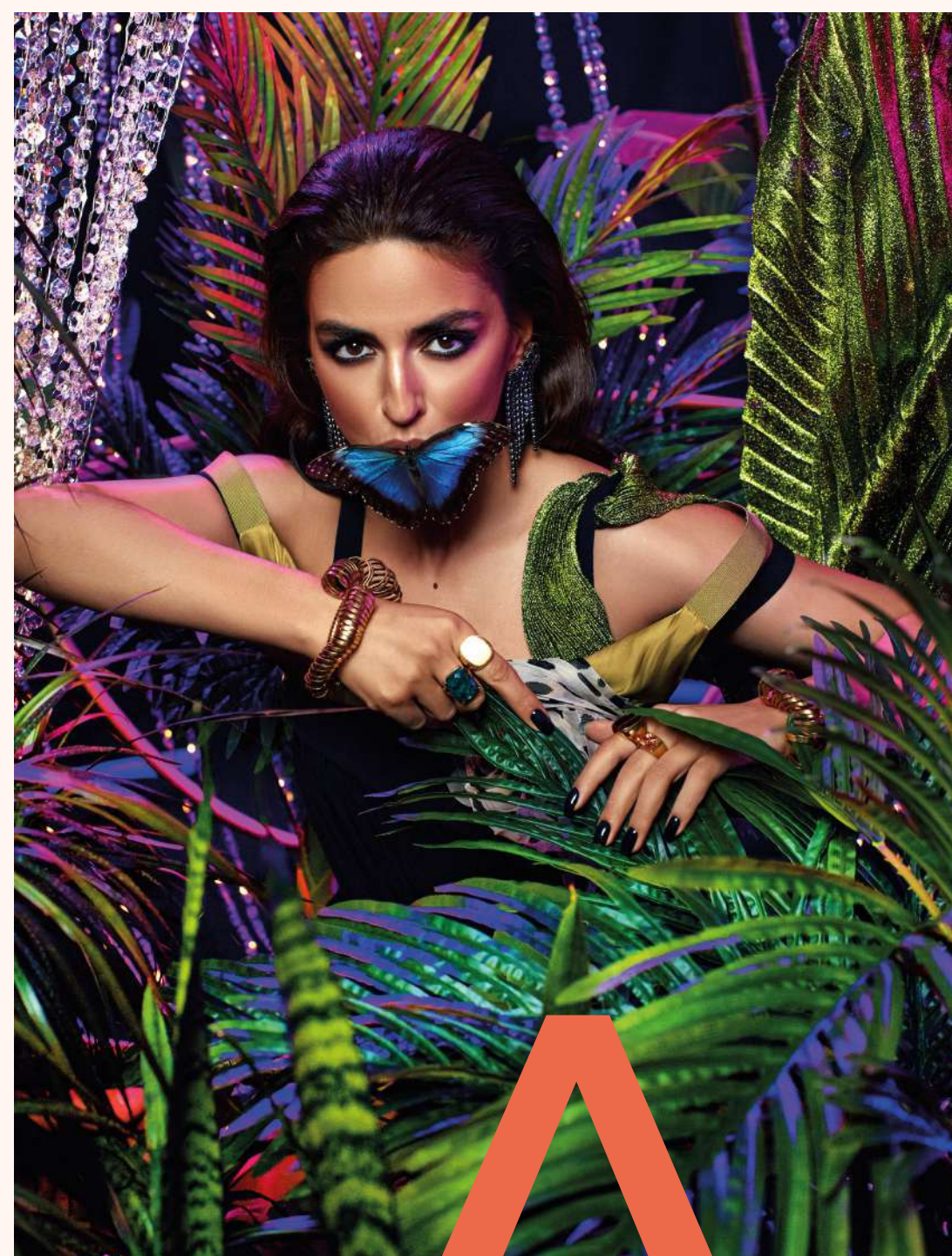

WILLART

ПЕРСПЕКТИВНАЯ ЛОКАЦИЯ, ДОСТОЙНОЕ ОКРУЖЕНИЕ

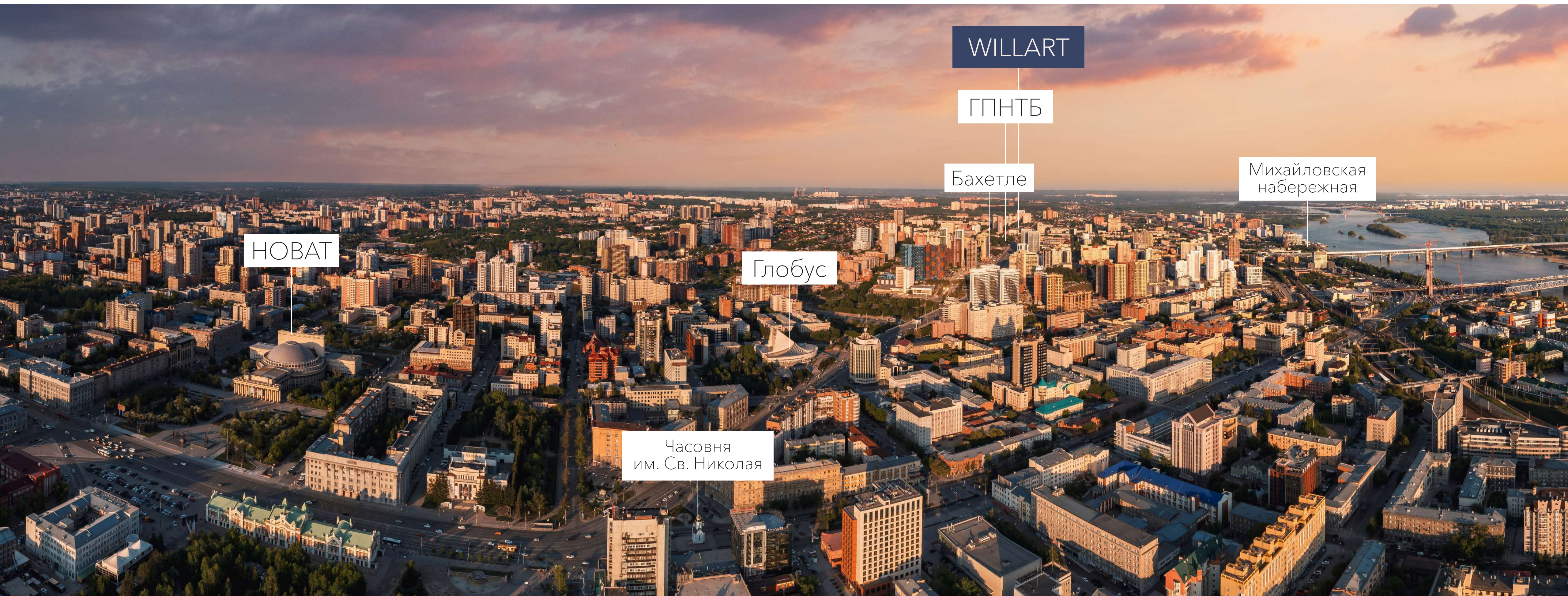

WILLART

ГПНТБ

Бахетле

Михайловская
набережная

НОВАТ

Глобус

Часовня
им. Св. Николая



ШКОЛА

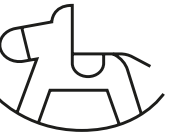

ДЕТСКИЙ САД



МАГАЗИНЫ

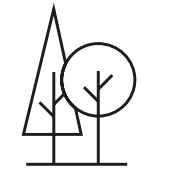

СКВЕР



ВУЗ

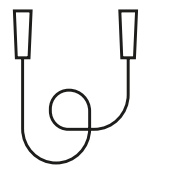

ФИТНЕС



- 1. Остановка «Никитина»
- 2. Бульвар искусств
- 3. Коммерческая галерея
- 4. Приватный двор
- 5. Секретный сад на крыше

5

4

3

2

1

Ул. Добролюбова

Ул. Кирова

*Проект благоустройства находится на стадии доработки. Итоговый результат может отличаться от визуализаций.

ИЗЫСКАННАЯ АРХИТЕКТУРА С БАРЕЛЬЕФАМИ

Ар-деко

Архитектура зданий выделится художественными фризами, выступами и перфорированным поясом. Нижние ярусы домов объединятся двухэтажным стилобатом, насыщенном архитектурными элементами — арками, колоннами и витражными плоскостями. Верх комплекса украсит эффектная «корона» с колоннадой.





1

2

3

4

5

6

- 1. ФРИЗ
- 2. ГУРТ
- 3. АРОЧНЫЕ ОКНА
- 4. ФИЛЕНКА
- 5. РУСТОВАННЫЕ ПИЛЯСТРЫ
- 6. КОЛОННАДА

МАТЕРИАЛЫ СТРОИТЕЛЬСТВА

Повышенная шумоизоляция
в каждой детали дома



Входная дверь



Стяжка пола



Фасады

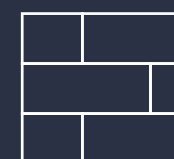

Межквартирные перегородки



Окна и остекление



Приборы учета вынесены в коридор

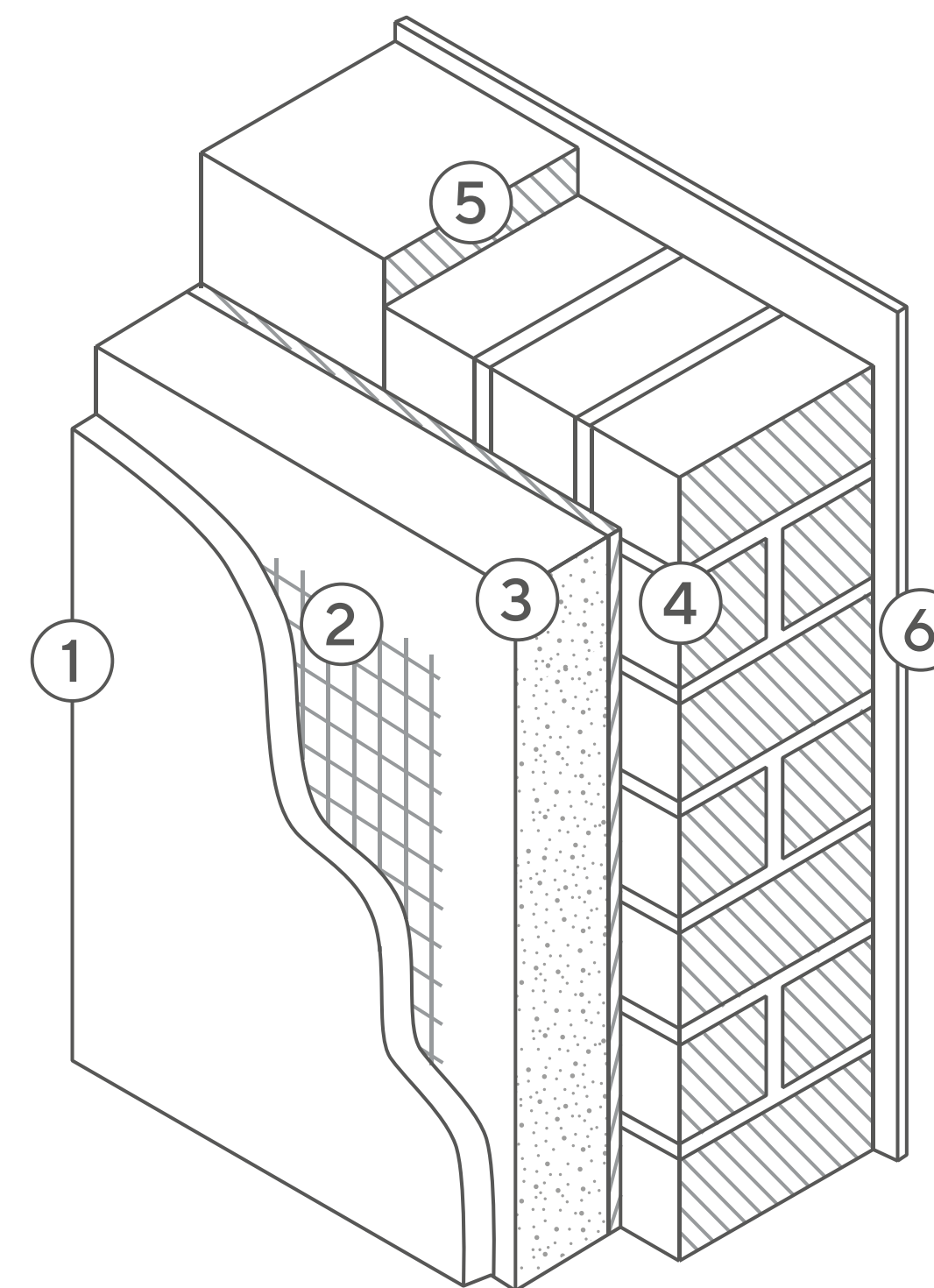

СОСТАВ СТЕНЫ ДОМА

1. Декоративная штукатурка (фасад)
2. Армирующая сетка
3. Утеплитель, 140 мм
4. Кирпичная кладка, 250 мм
5. Монолитная стена, 250 мм
6. Гипсовая штукатурка (помещение)

КОНСТРУКЦИЯ ВНУТРЕННИХ СТЕН

1. Кирпичная кладка, 90 мм
2. Звукоизоляционная плита, 70 мм
3. Гипсовая штукатурка

Приближена отдых:

ПЕШЕХОДНЫЙ БУЛЬВАР
С АРТ-ОБЪЕКТАМИ





*Проект благоустройства находится на стадии доработки. Итоговый результат может отличаться от визуализаций.

У комплекса благоустроят пешеходный «Бульвар искусств» с инсталляциями, напоминающий Новый Арбат.

ЗДЕСЬ ПОЯВЯТСЯ:

Прогулочные аллеи;

Современные арт-объекты;

Стильные лаунж-зоны;

Флористические композиции от мастеров ландшафтного дизайна.

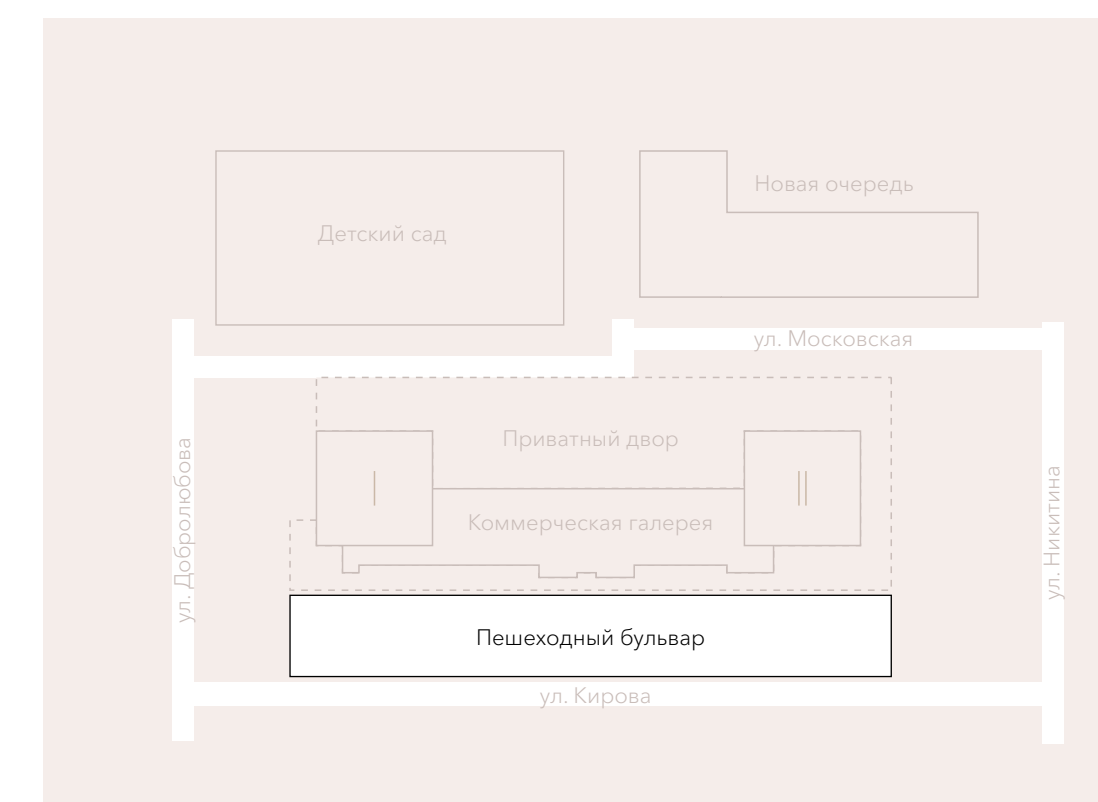

Окружайте себя комфортом!

МУЛЬТИФУНКЦИОНАЛЬНАЯ
КОММЕРЧЕСКАЯ ГАЛЕРЕЯ



Мультифункциональное пространство,
где откроются **полезные сервисы**:

Супермаркет;

Кофейня;

Винный бутик;

Пиццерия;

Салон красоты и пр.

4000 м²
площадь

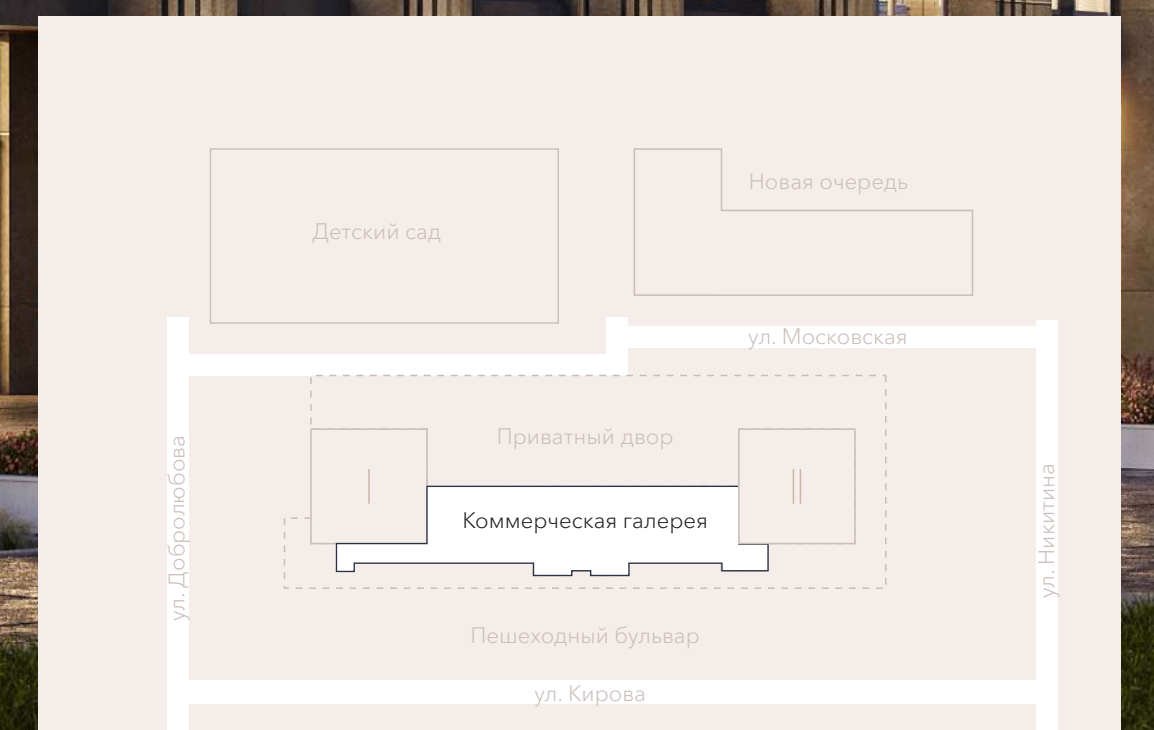

Пригласьте себя особенным: СЕКРЕТНЫЙ САД НА КРЫШЕ



*Проект благоустройства находится на стадии доработки.
Итоговый результат может отличаться от визуализаций.



Только для резидентов Willart будет доступен секретный сад на крыше коммерческой галереи. Эстетика цветущих растений, приятная тишина и спокойствие – все это будет ждать жителей Willart.

*Проект благоустройства находится на стадии доработки. Итоговый результат может отличаться от визуализаций.

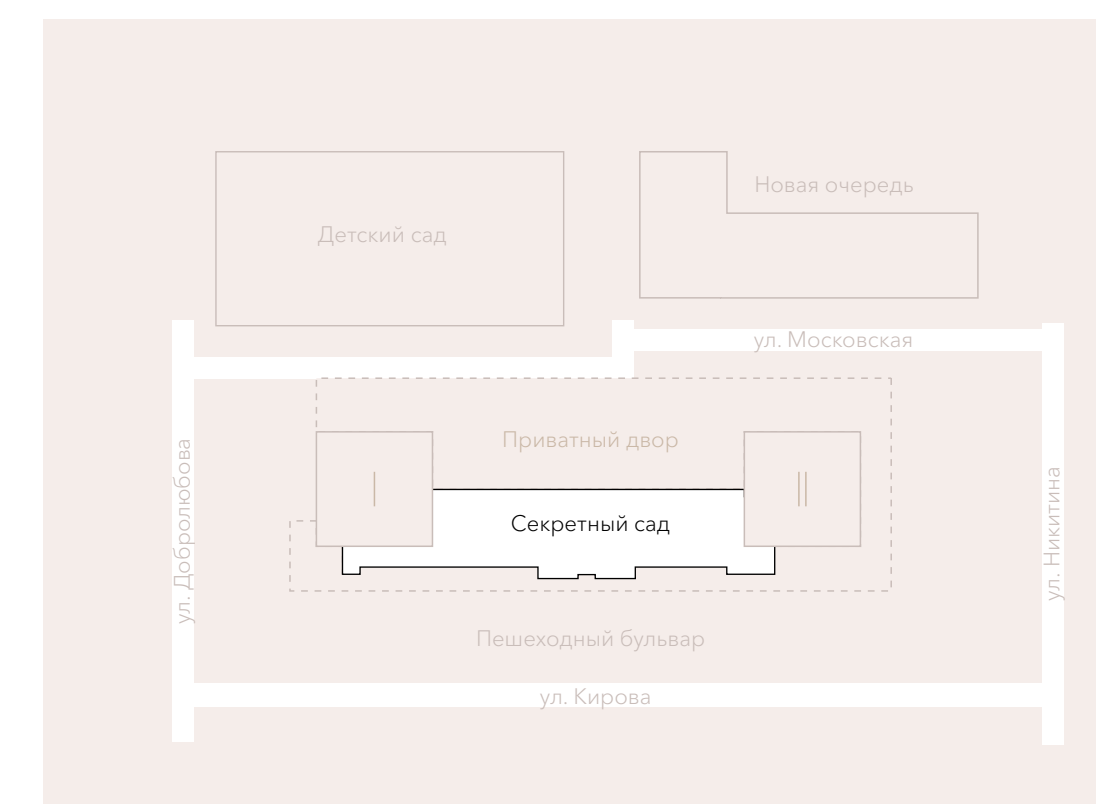

Остановитесь и любуйтесь:

ПРИВАТНЫЙ ДВОР С ФОНТАНОМ



*Проект благоустройства находится на стадии доработки.
Итоговый результат может отличаться от визуализаций.

Со стороны ул. Московская появится тихий двор с элегантным благоустройством от европейского архитектурного бюро.

ВСЕ ЭТО БУДЕТ ЖДАТЬ ИМЕННО ВАС!

Пешеходный фонтан;

Лаунж-зоны;

Кулуарная подсветка;

Декоративные растения и деревья.

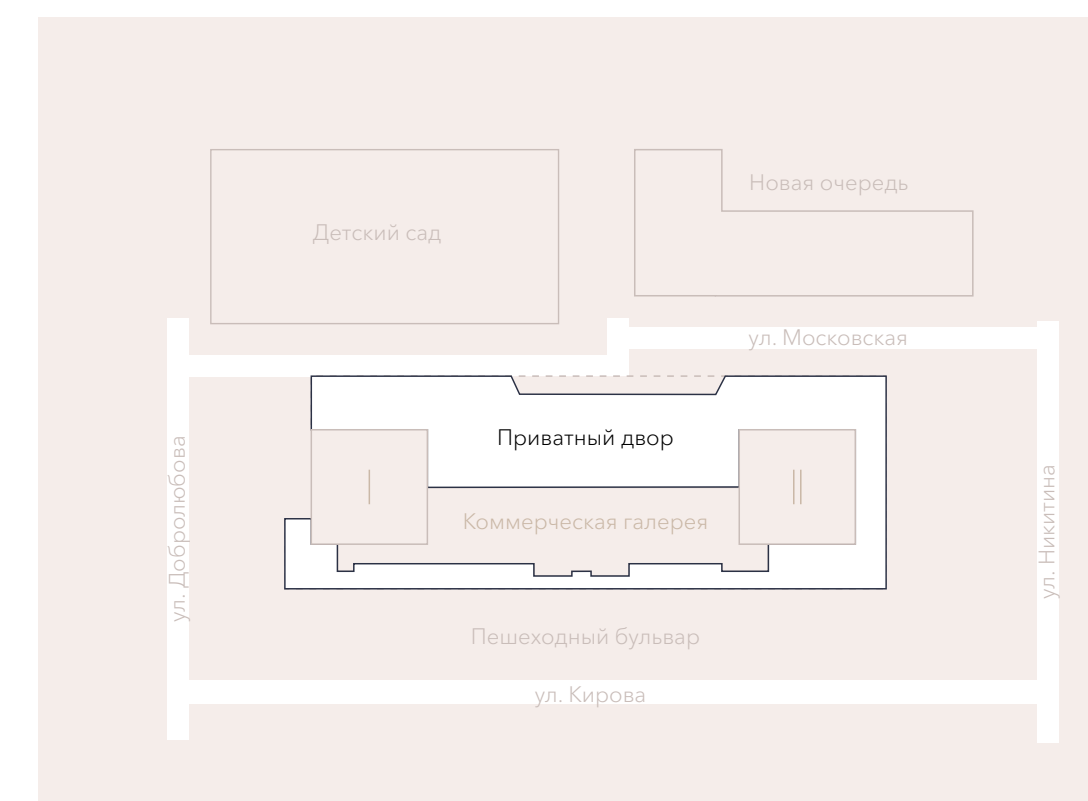

ИНТЕРЬЕРЫ ЛОББИ

вдохновение искусством



Ресепшн



Лаунж-зона

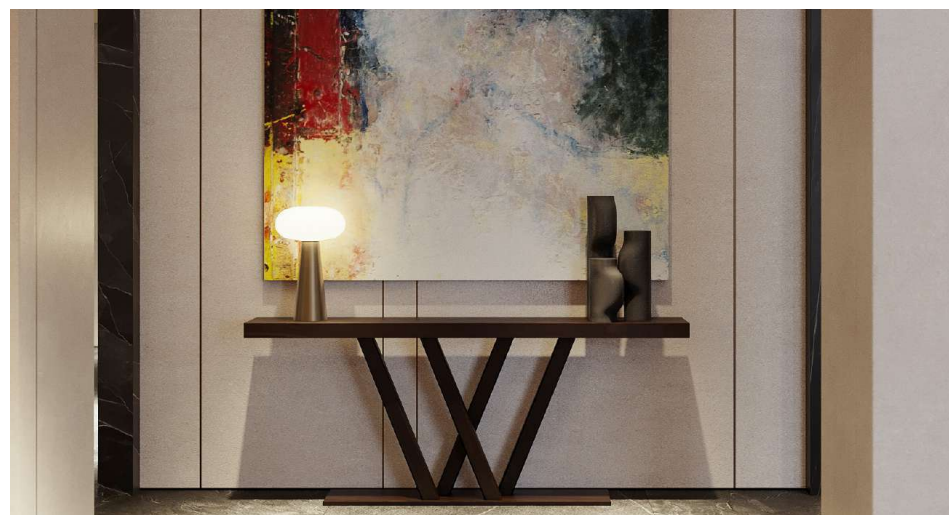

Лифтовой холл

Мэилбоксы

Колясочная

Поэтажная лестница

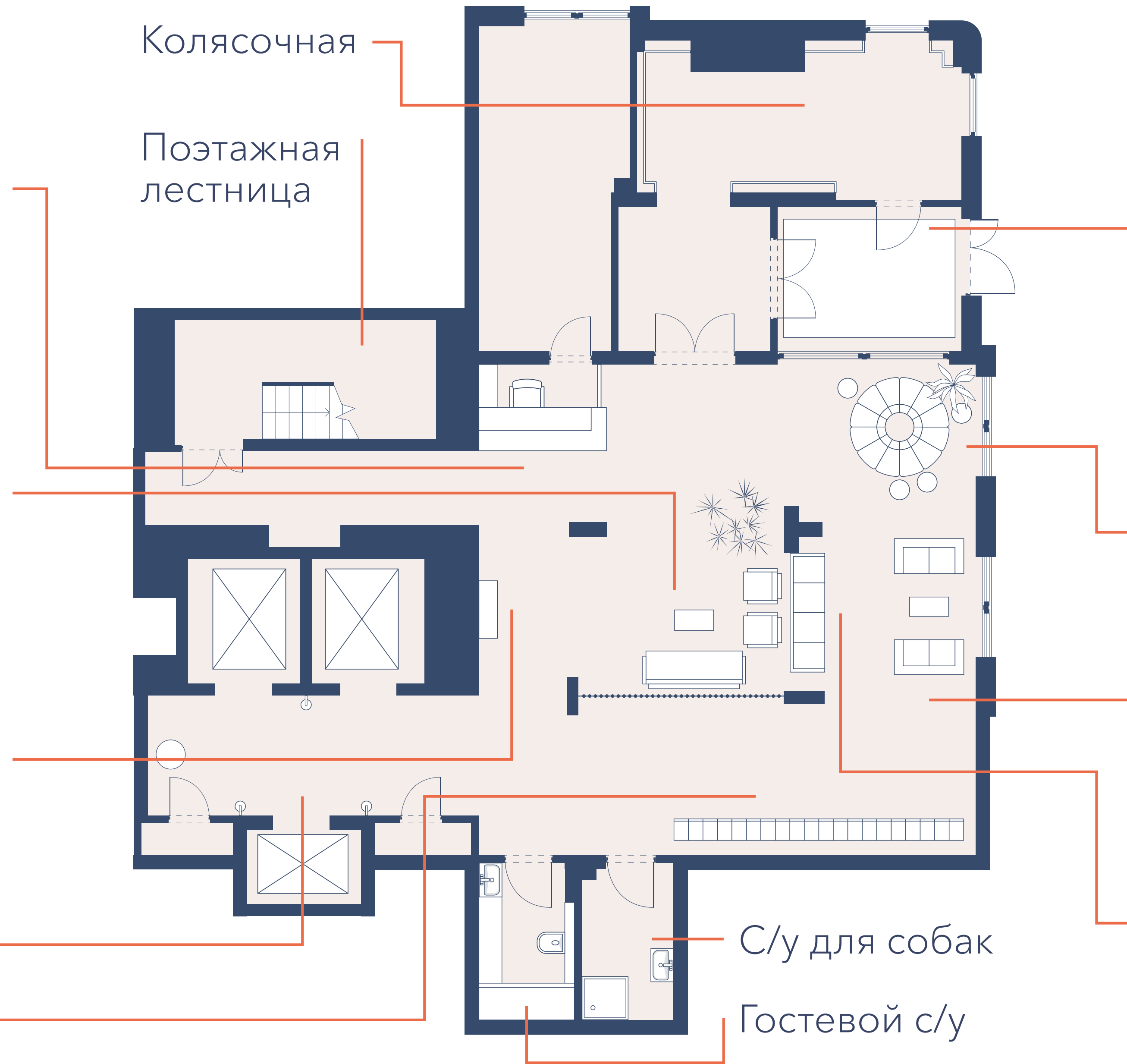

Светопрозрачная входная группа



Круглая лаунж-зона

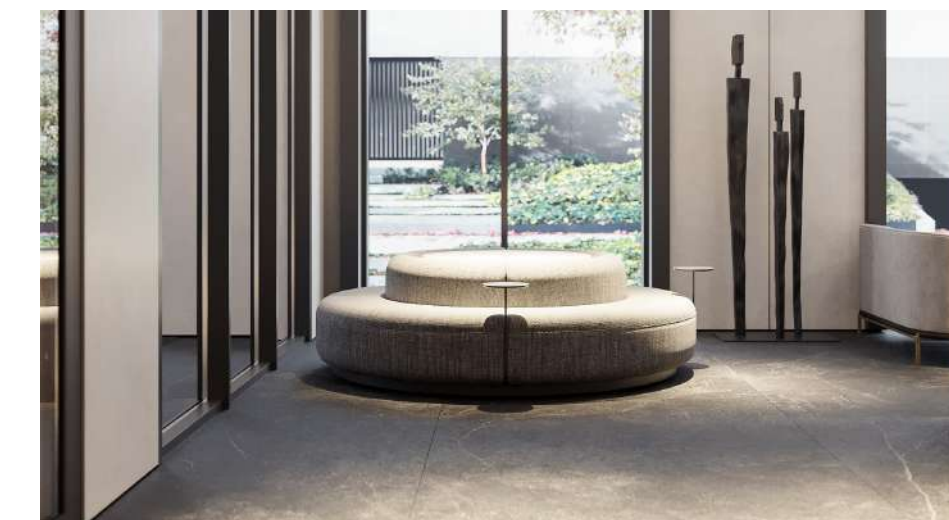

Коворкинг зона

Coffee point



С/у для собак

Гостевой с/у

ИНТЕРЬЕРЫ

лобби

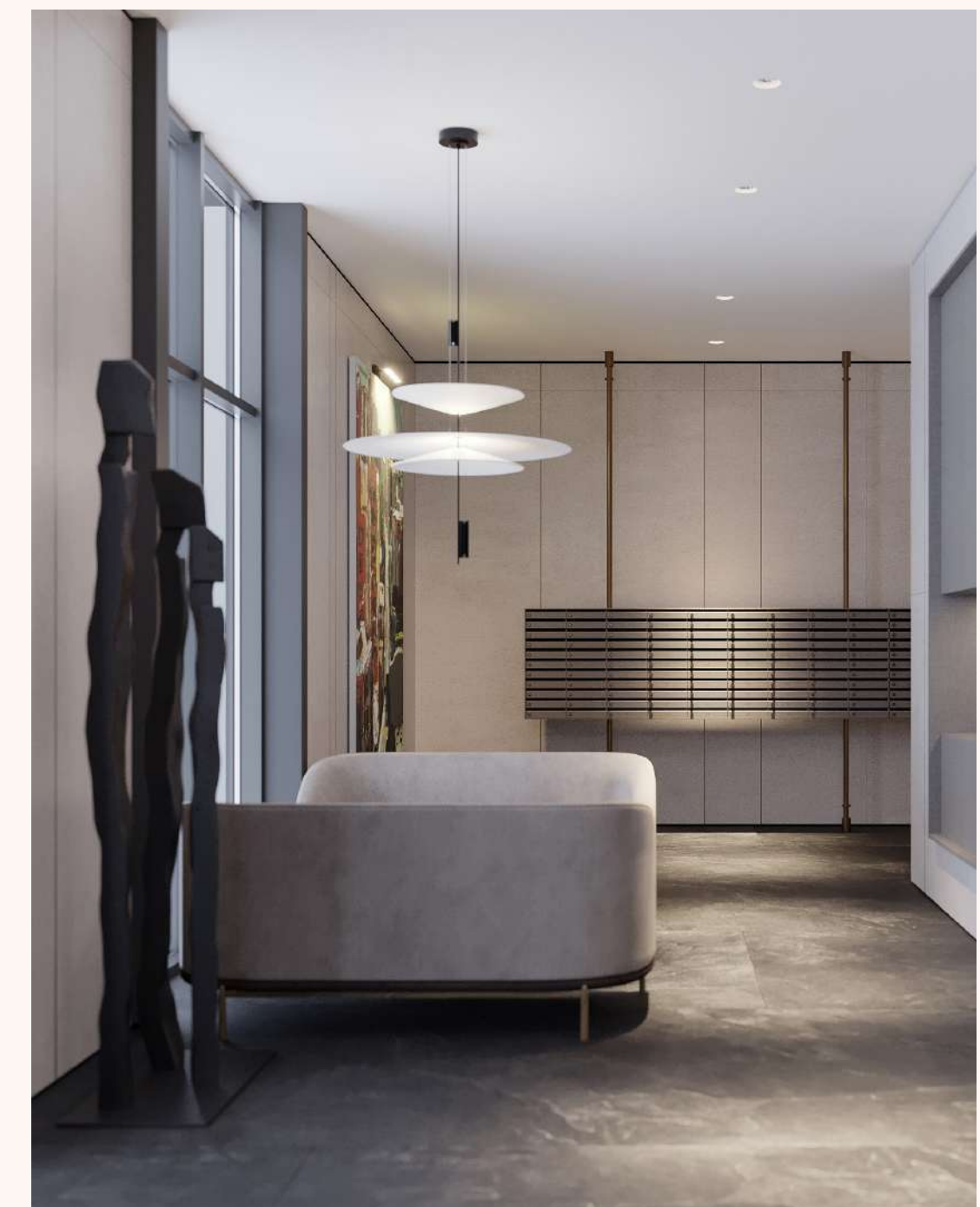

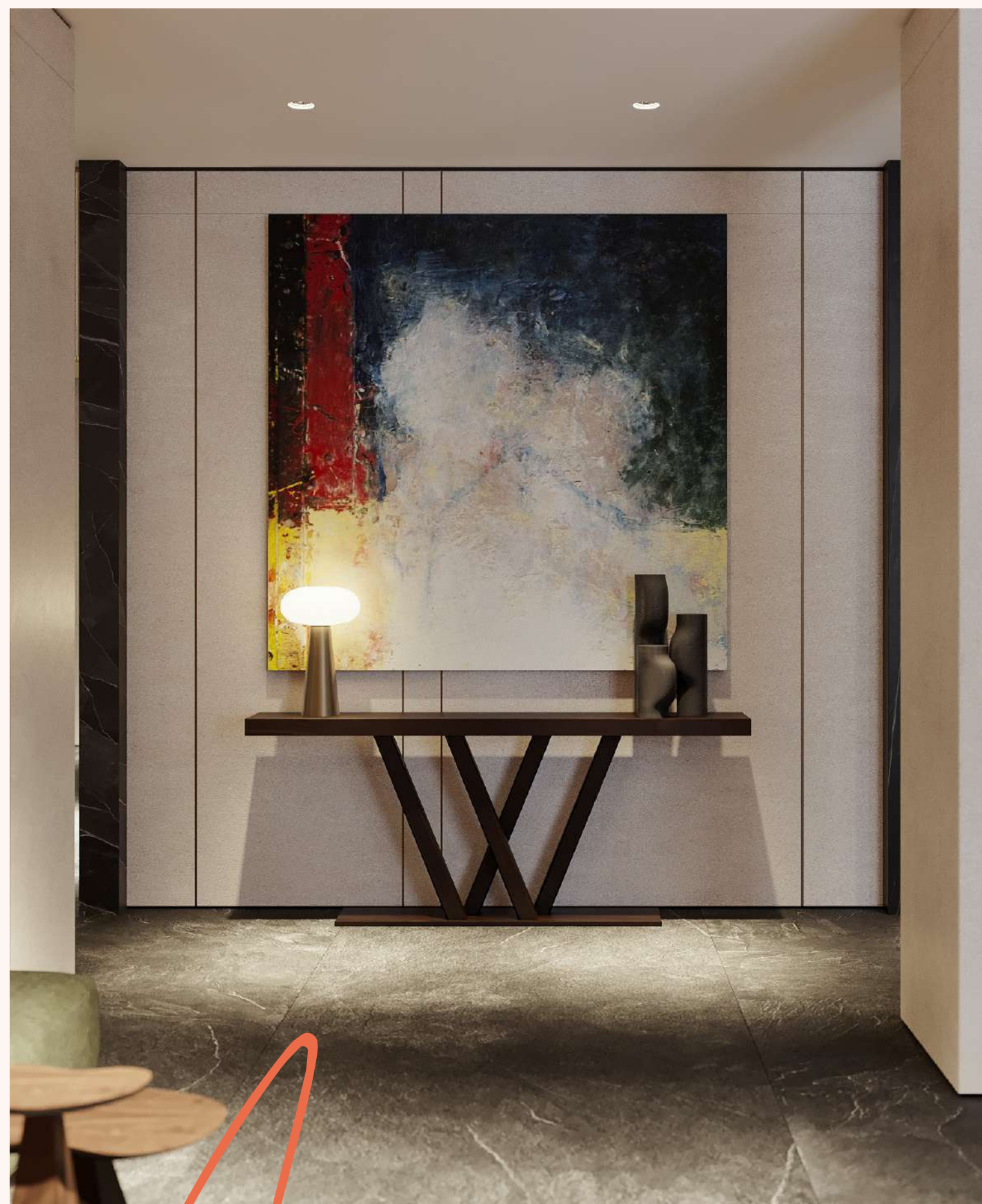

Раунд-зона





ЖИТЬ В ОКРУЖЕНИИ ИСКУССТВА: 3 АРТ-ХОЛЛА

Тема искусства продолжается на каждом этаже домов – в арт-холлах, посвященных творчеству известных представителей этих ниш: скульптору Науму Габо, фотографу Анри Картье-Брессону и художнику Михаилу Врубелю. Интерьеры будут отличаться друг от друга элементами освещения, декором и фактурами поверхностей.

ГАБО

20-24 этажи

ВРУБЕЛЬ

9-19 этажи

КАРТЬЕ-БРЕССОН

3-8 этажи

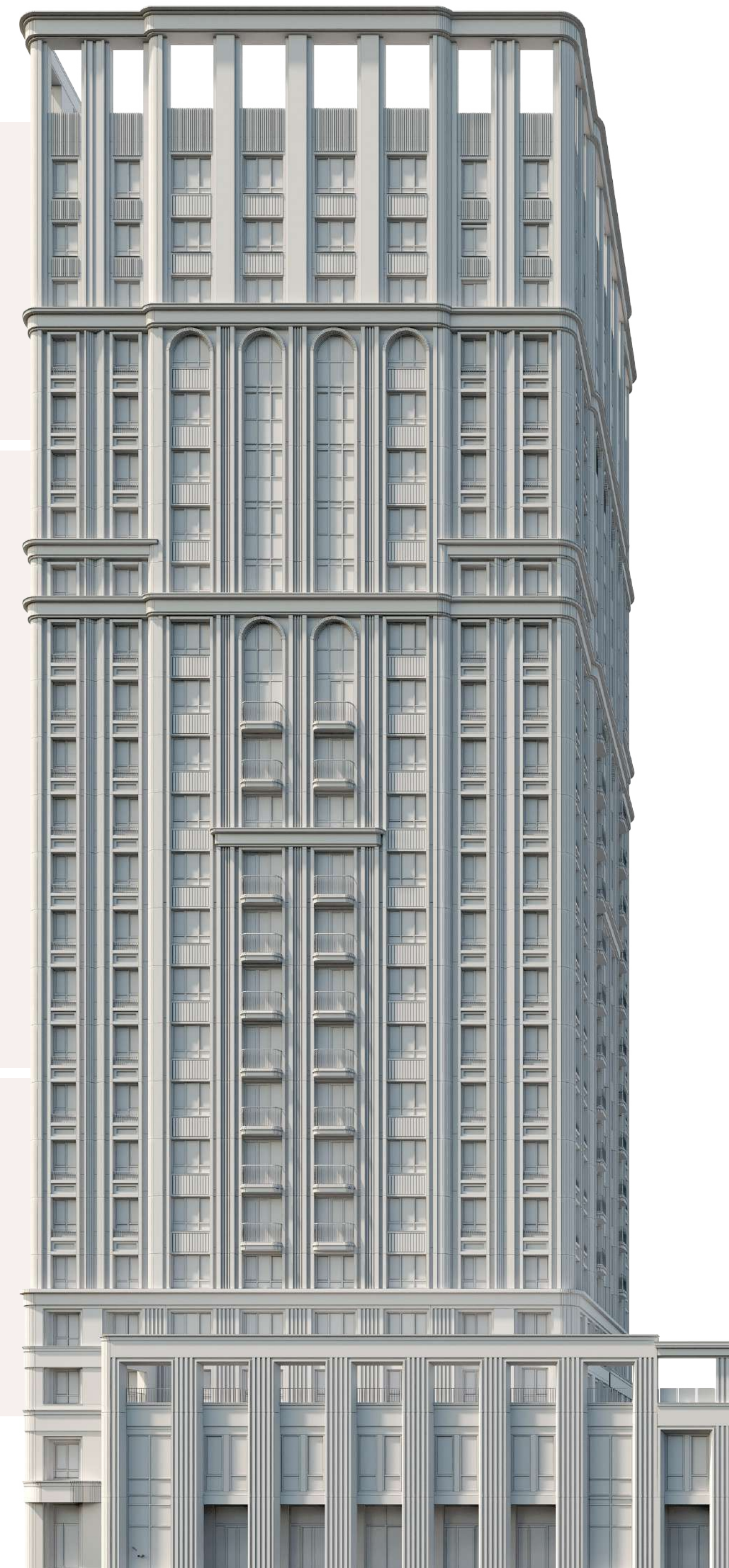

АНРИ *Апри — хол*
КАРТЬЕ-БРЕССОНА

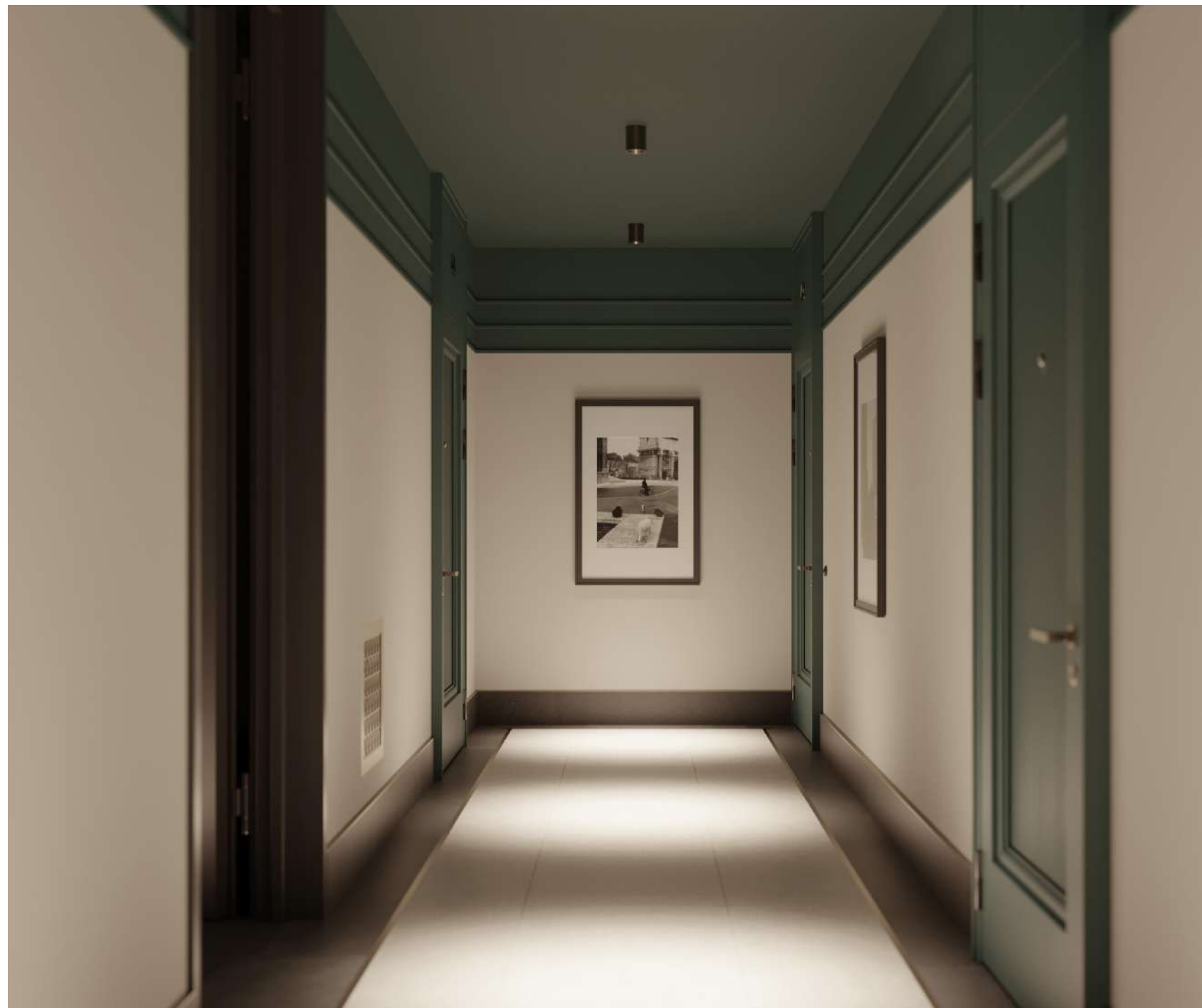

Арт-холл
МИХАИЛА ВРУБЕЛЯ



Архит — холл
НАУМА ГАБО



ШЕДЕВР, КОТОРЫЙ ПРЕДСТОИТ СОЗДАТЬ

варианты квартир второго дома

КВАРТИРА-СТУДИЯ

с просторной ванной

*балкон на 3 этаже

Ванная
4,55 м²

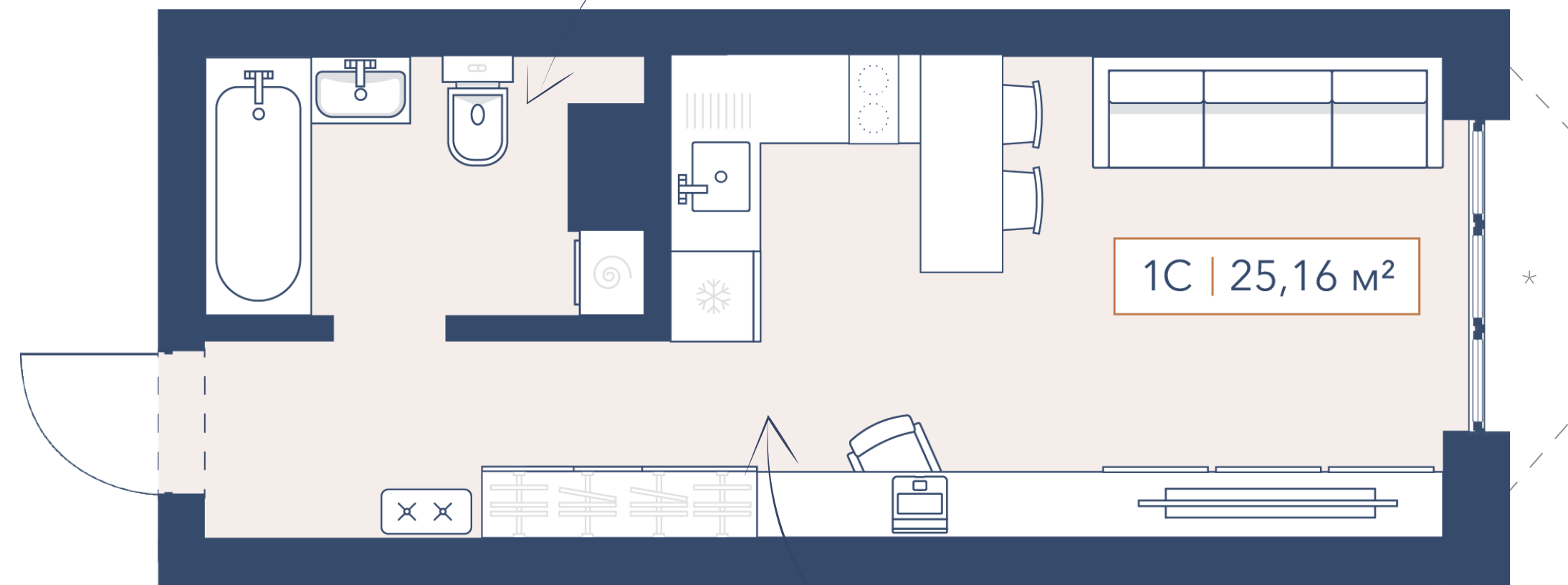

Кухня - гостиная
16,48 м²

① 3 - 8 этаж

② 3 - 15 этаж



КВАРТИРА С ОДНОЙ СПАЛЬНЕЙ

и французским балконом

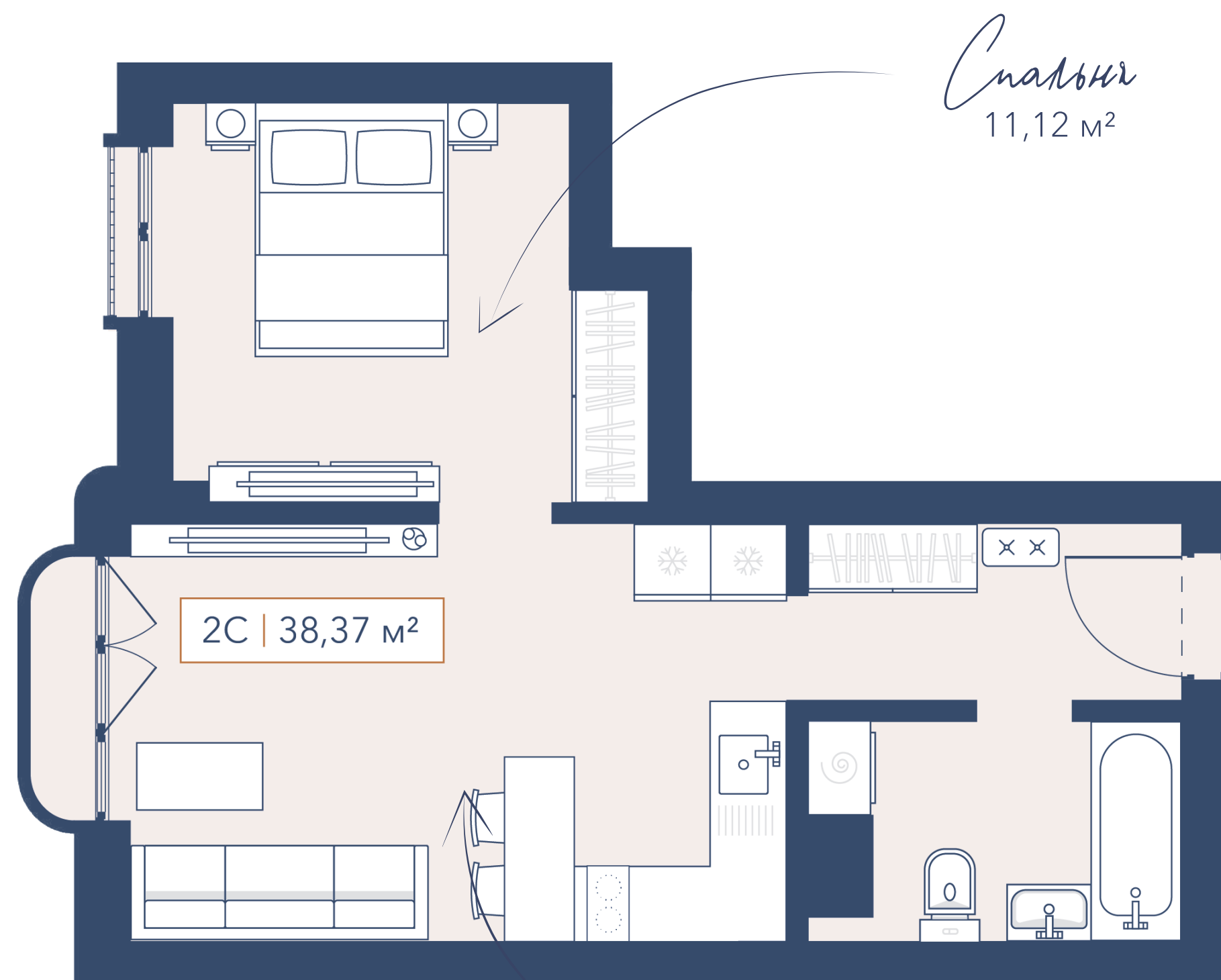

3 - 19 этаж

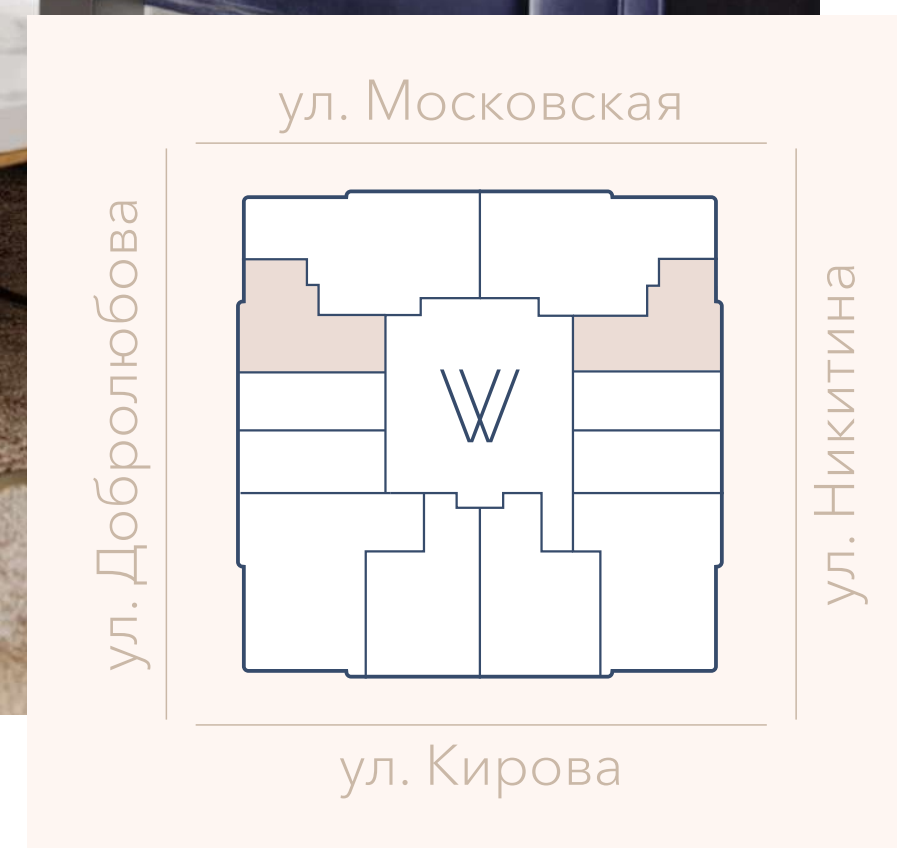

КВАРТИРА С ОДНОЙ СПАЛЬНЕЙ

с улучшенной эргономикой

Кухня - гостиная
18 м²

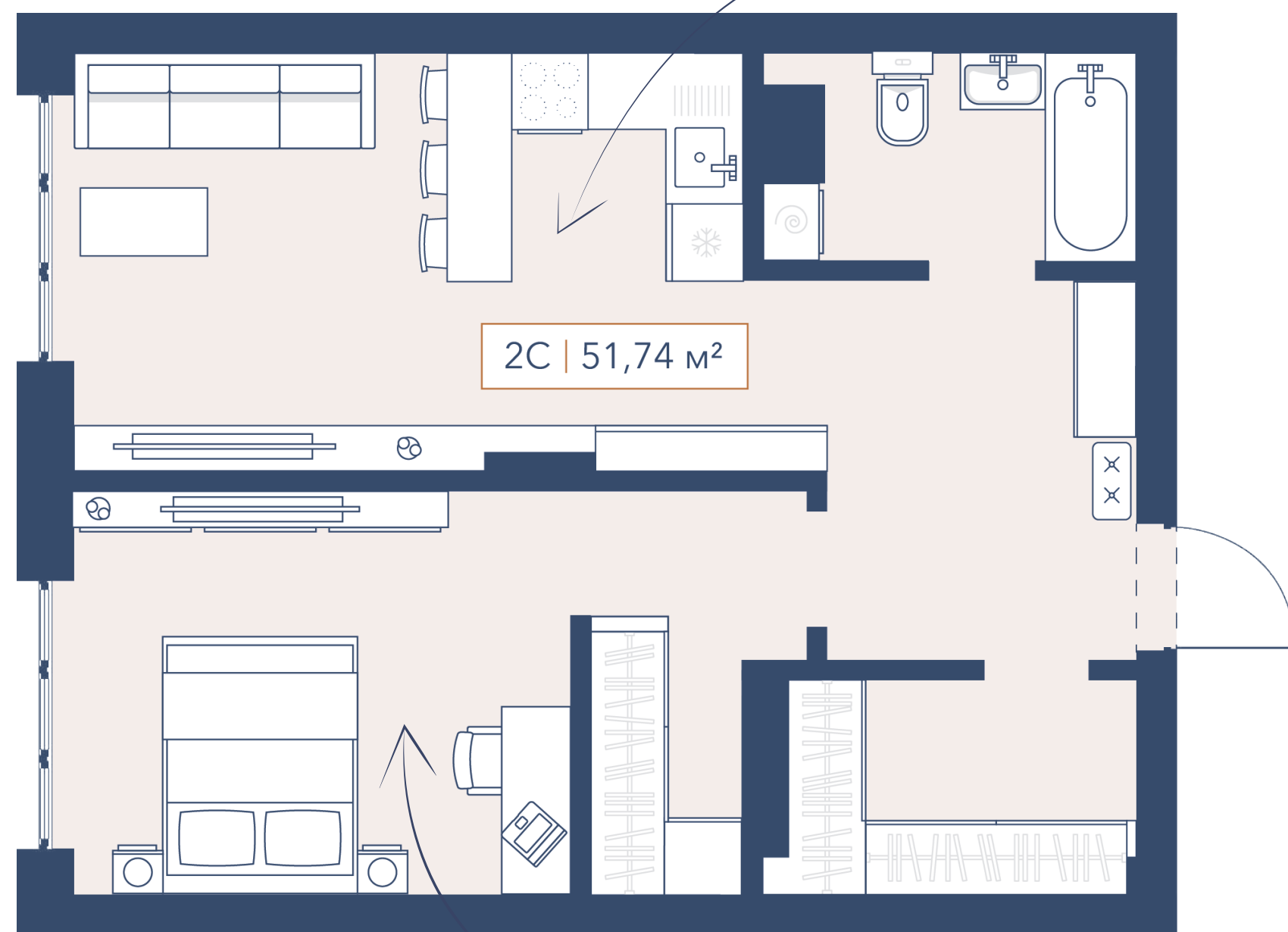

Спальня
12,39 м²

3 - 19 этаж

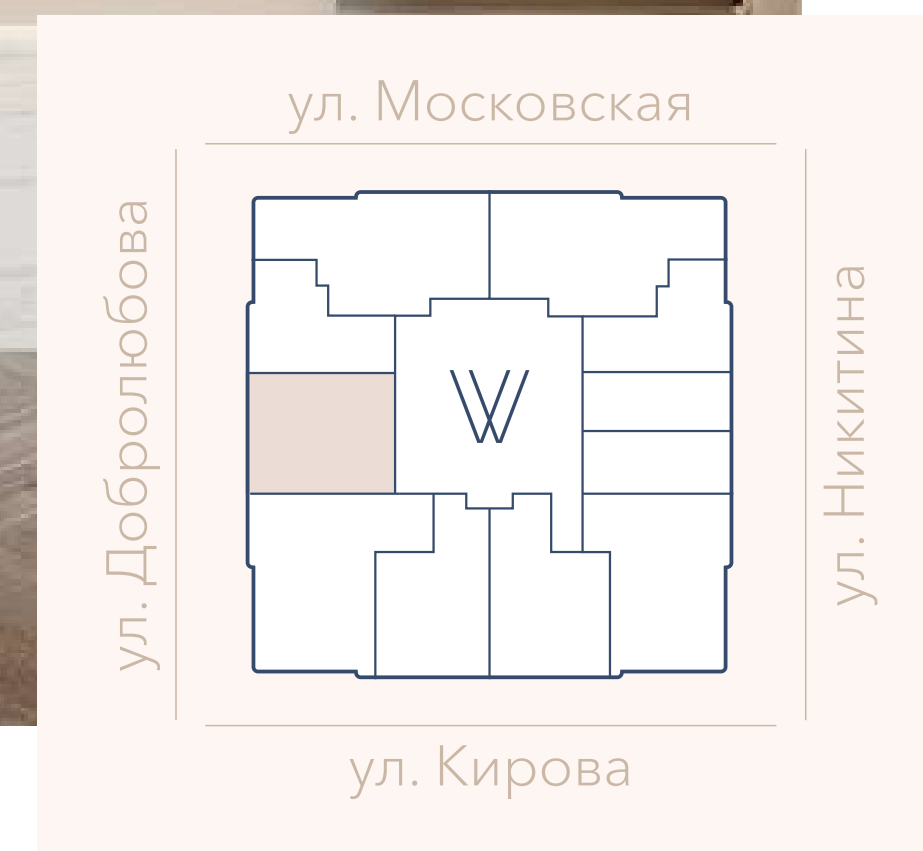

КВАРТИРА С ОДНОЙ СПАЛЬНОЙ

и теплой лоджией

Спальня
12,13 м²

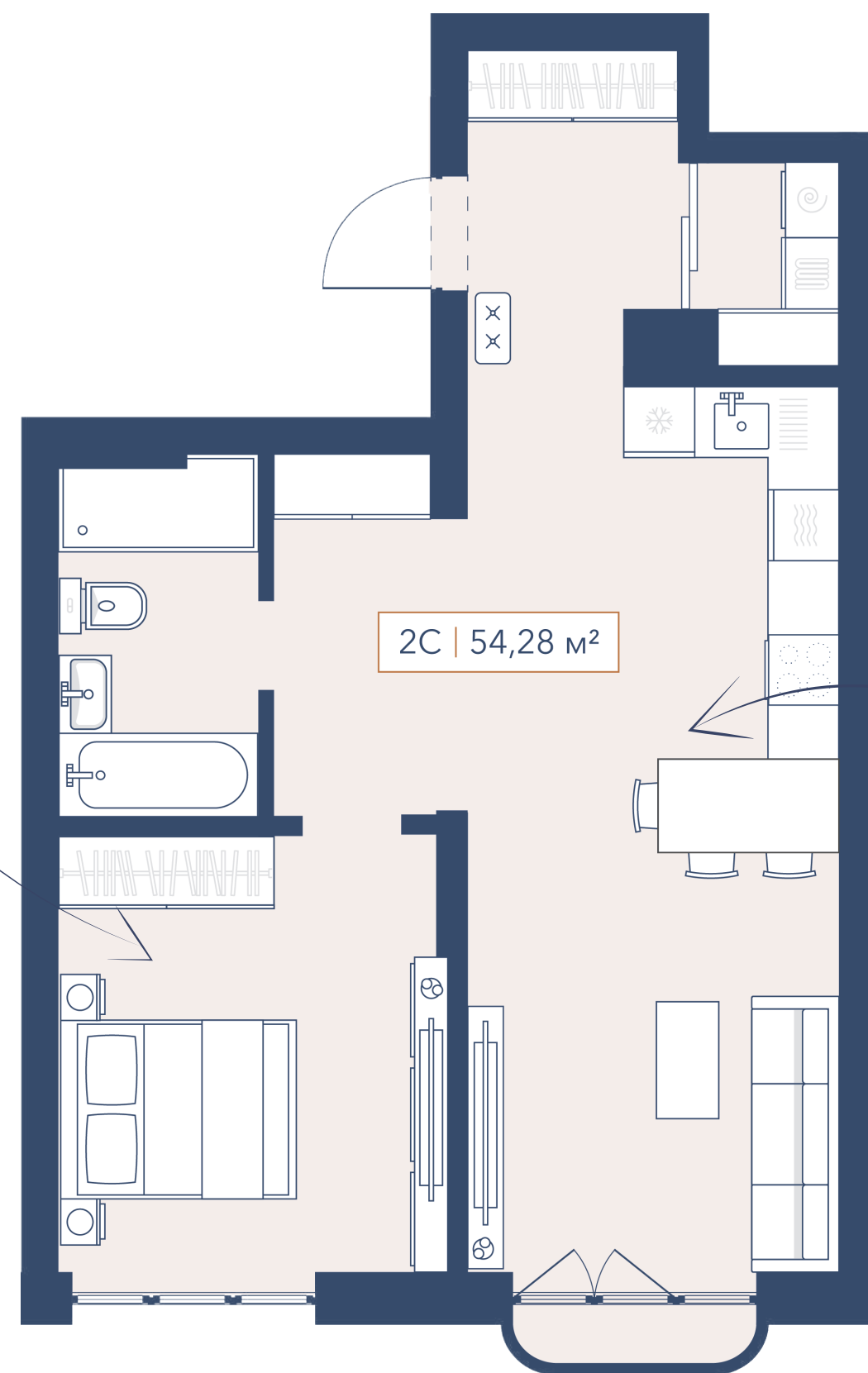

Кухня - гостиная
26,52 м²

3 - 19 этаж

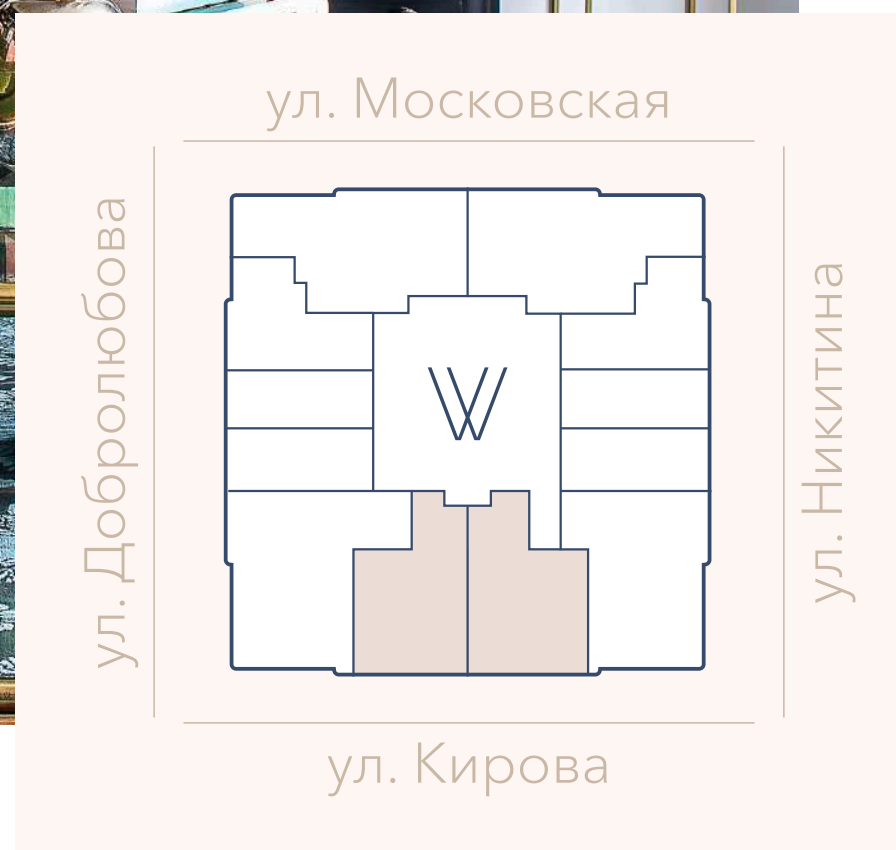

КВАРТИРА С ДВУМЯ СПАЛЬНЯМИ

и гардеробной

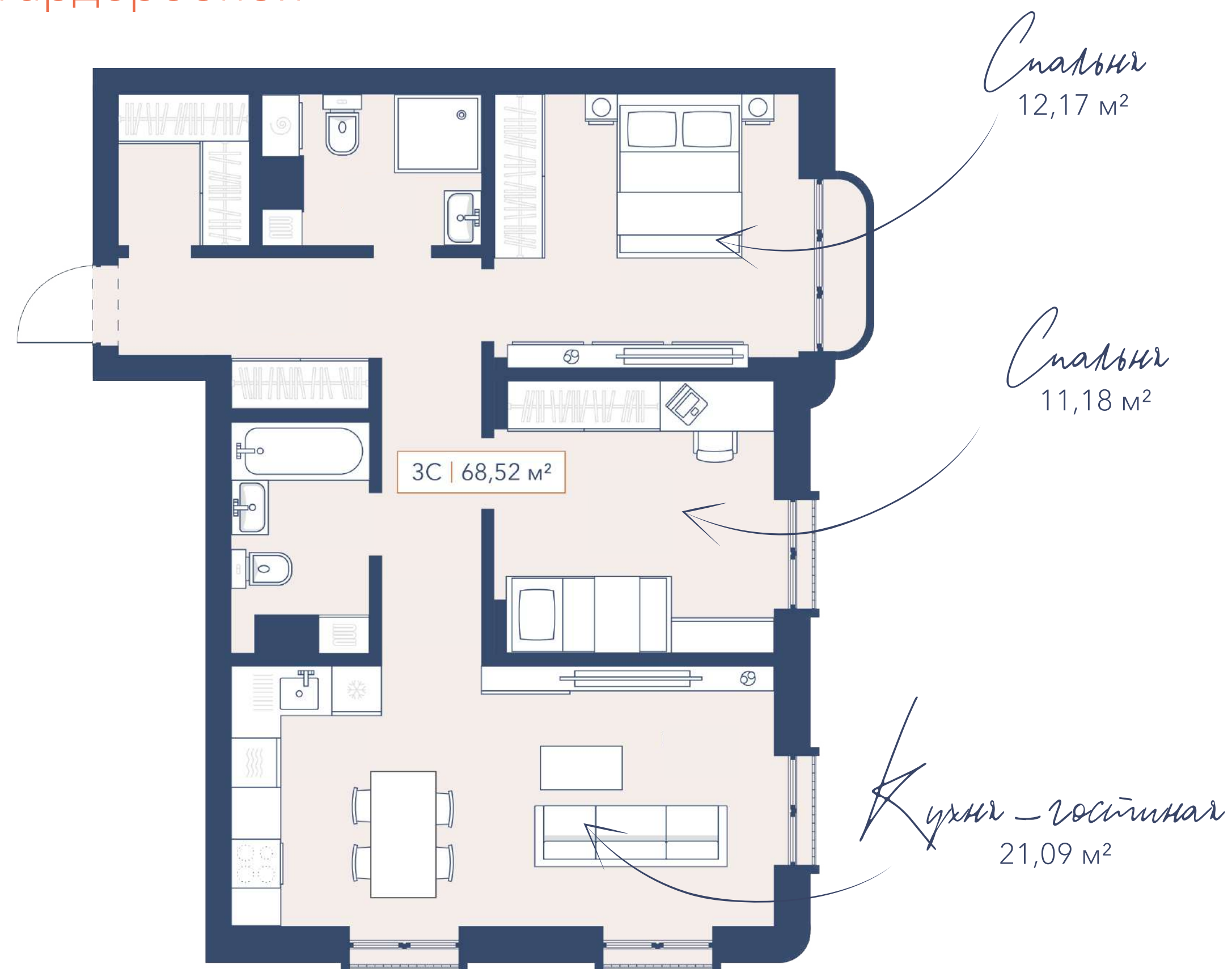

3 - 19 этаж



КВАРТИРА С ДВУМЯ СПАЛЬНЯМИ

и гардеробной

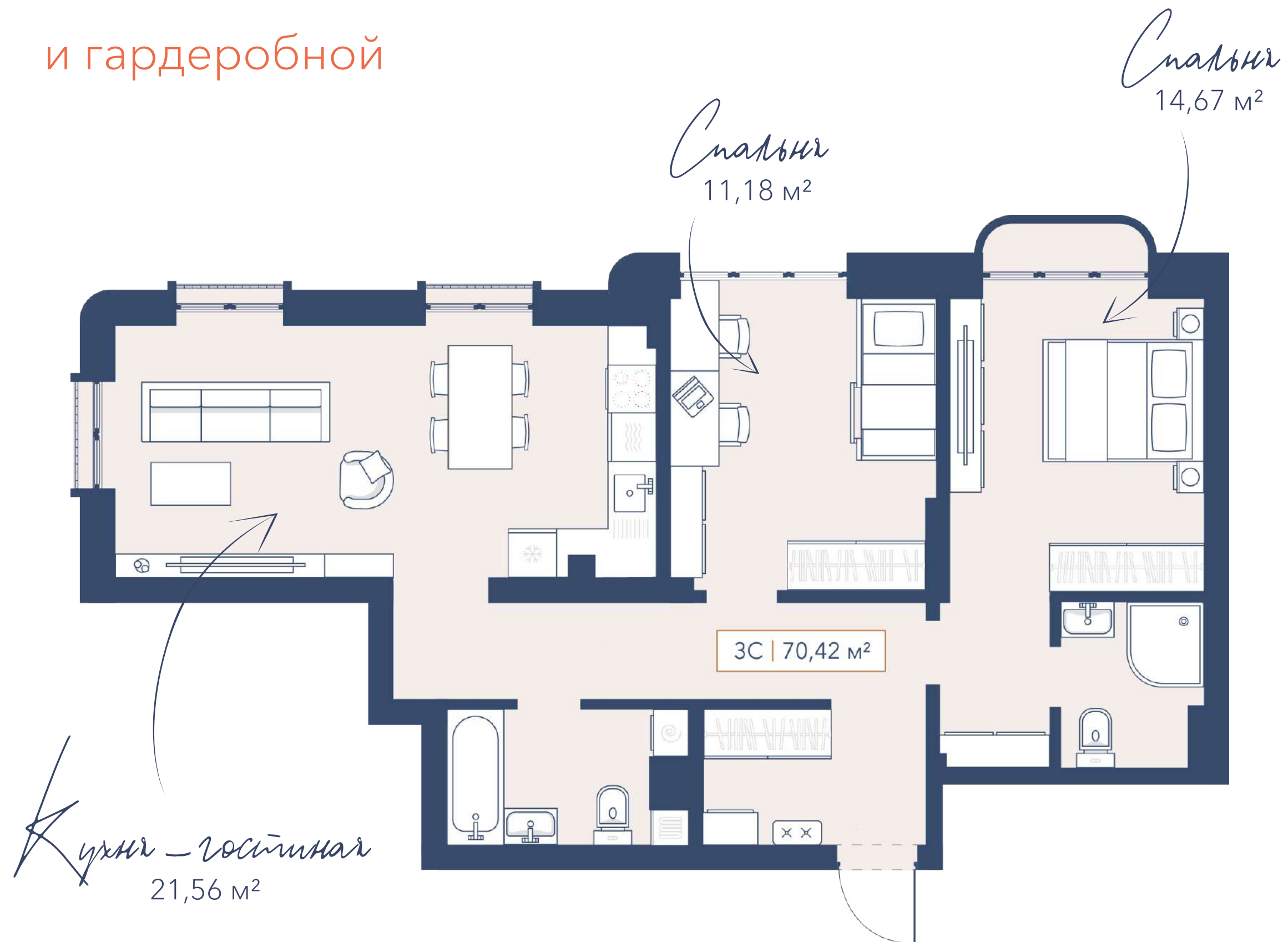

3 - 19 этаж



КВАРТИРА С ДВУМЯ СПАЛЬНЯМИ

и сауной

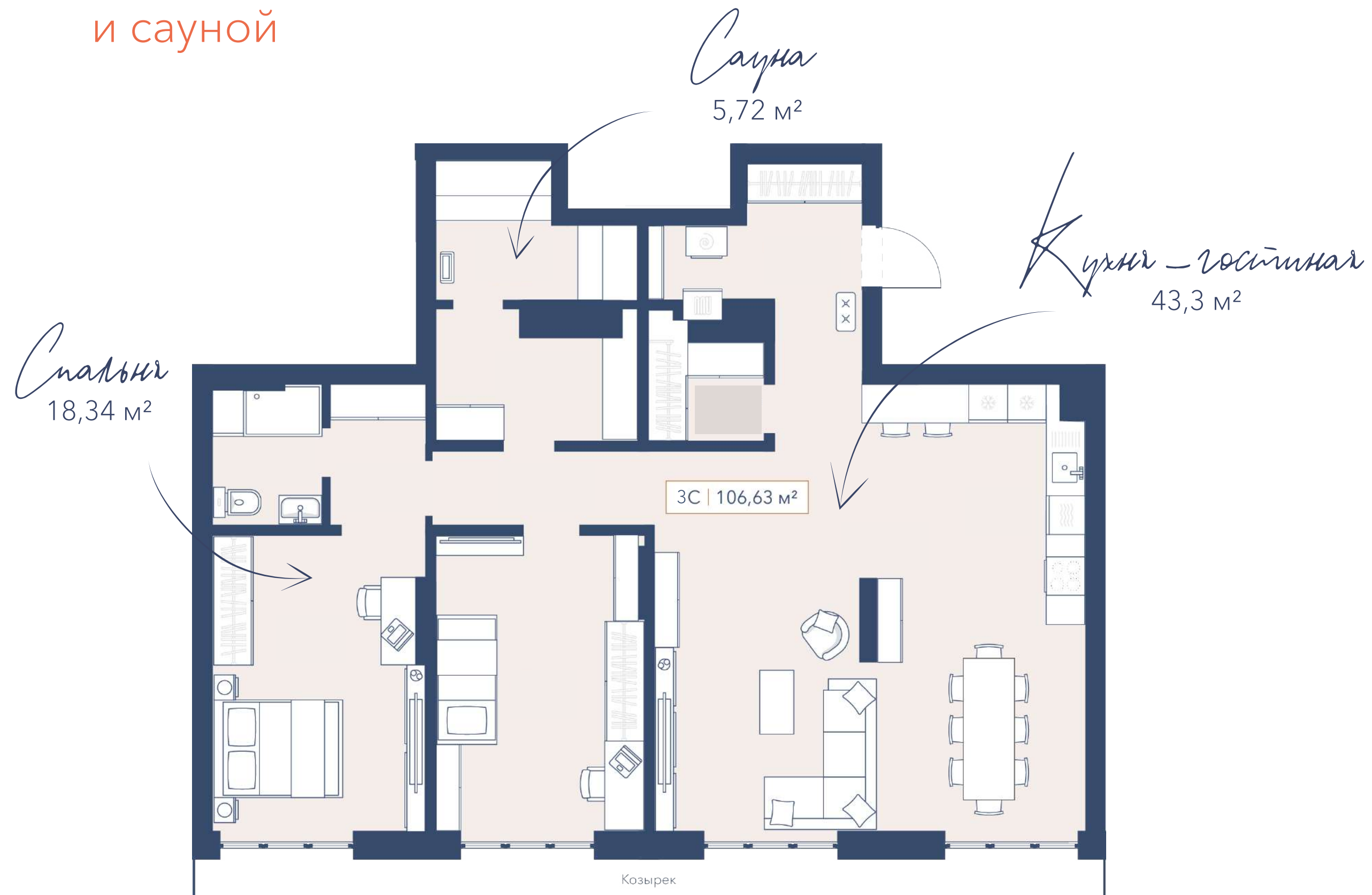

20 - 22 этаж

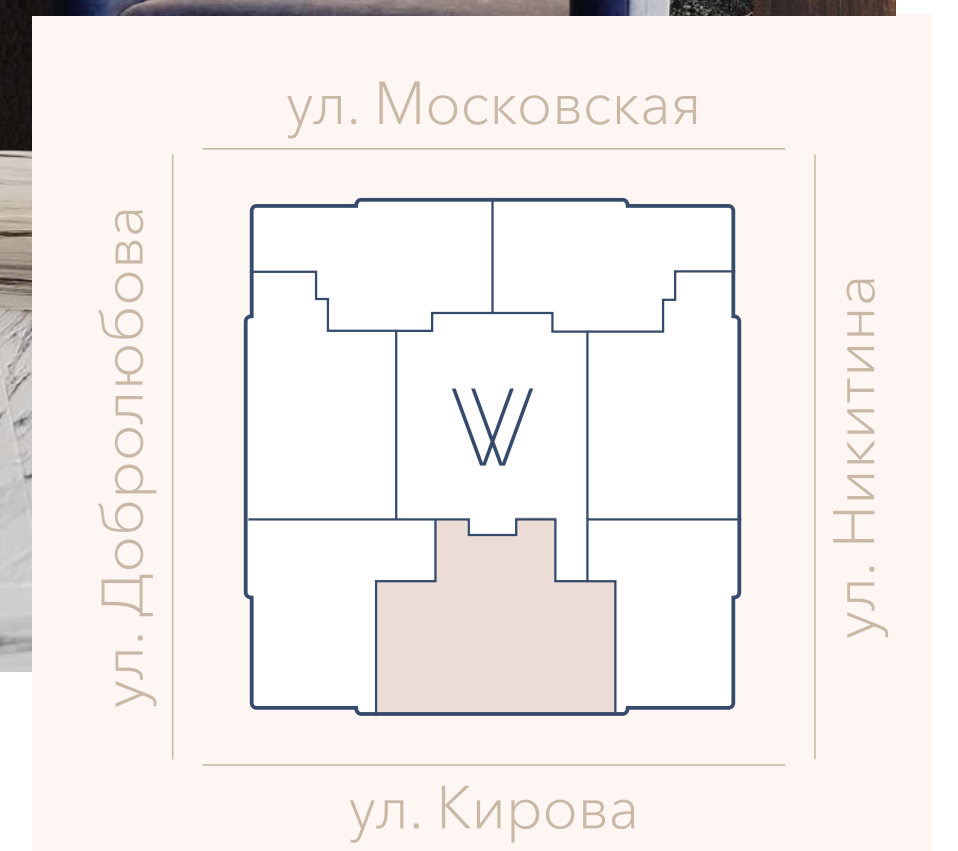

ЭКСКЛЮЗИВНЫЕ УСЛОВИЯ ПОКУПКИ



Льготная ипотека



Семейная ипотека

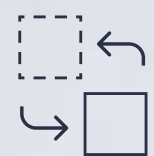

Trade-in



Рассрочка 0%



willart-nsk.ru

+7 (383) 315 60 18

